









WALA sp. z o. o.
43-365 Wilkowice
ul. Parkowa 16
Tel. 33 827 23 90

Instrukcja montażu zawiasu drzwiowego WX

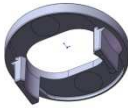
W skład zawiasu 2 skrzydełkowego niesymetrycznego wchodzi:

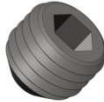
1	Górne skrzydło	1 szt.	
2	Maskownica górnego skrzydła	1 szt.	
3	Dolne skrzydło	1 szt.	
4	Maskownica dolnego skrzydła	1 szt.	
5	Zespół sworznia zawiasu	1 szt.	
6	Zespół tulejki regulacyjnej	1 szt.	
7	Podkładka	1 szt.	
8	Zaślepka górna	1 szt.	
9	Zaślepka dolna	1 szt.	
10	Wkręt dociskowy M6x5	2 szt.	
11	Śruba z łbem walcowym M4x8	2 szt.	

WALA sp. z o. o.
43-365 Wilkowice
ul. Parkowa 16
Tel. 33 827 23 90

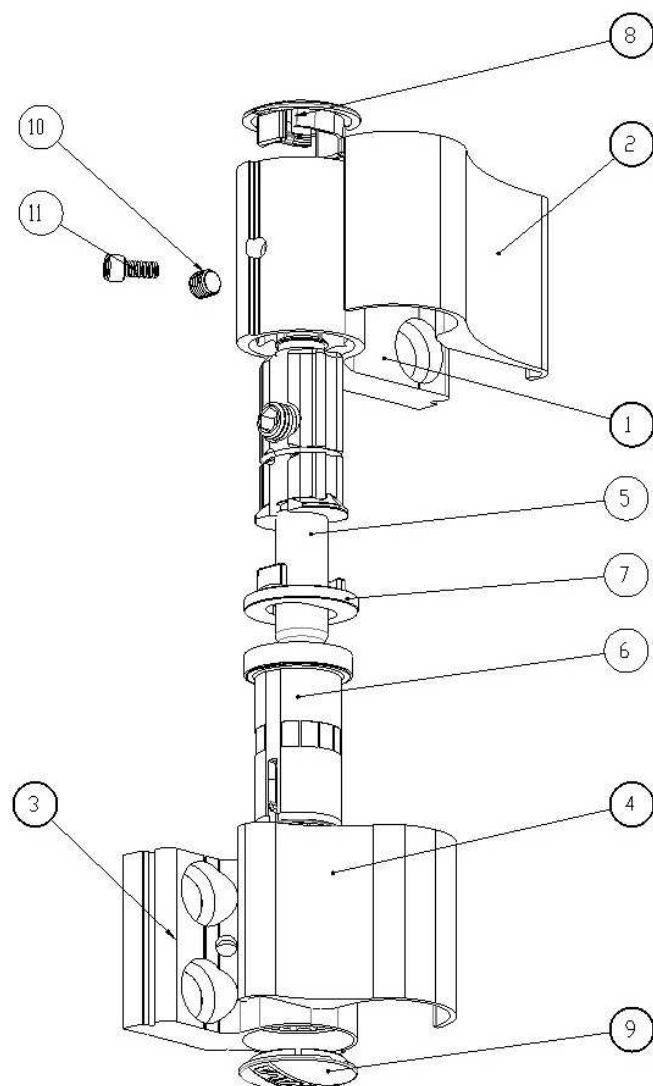

Aby zmontować zawias należy:

- Do górnego skrzydła (1) oraz do dolnego (3) wkręcić (nie do końca) wkręt dociskowy M6x5  (10)
- włożyć do górnego skrzydełka (1) zespół sworznia (5);
- nasunąć na zespół sworznia (5) podkładkę (7);
- do dolnego skrzydełka (3) włożyć zespół tulejki (6);













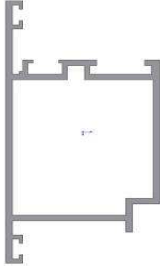



- wsunąć sworznie zespołu (5) do tulejki zespołu (6)

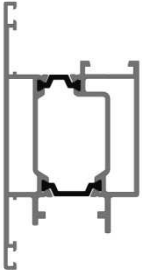

Tak zmontowany zawias jest gotowy do montażu na profilach.

WALA sp. z o. o.
43-365 Wilkowice
ul. Parkowa 16
Tel. 33 827 23 90

Zestawy mocujące:

Sposób montażu na profilach bez przegrody		za pomocą tulejek ustalających na kostce WKU		
			Tulejka ustalająca	4 szt.
			Śruba M8	4 szt.
			Kostka WKU	2 szt.
		za pomocą śruby ustalającej na kostce WKU		
			Śruba ustalająca	4 szt.
			Kostka WKU	2 szt.
		za pomocą tulejek ustalających na kostce WN		
			Tulejka ustalająca	4 szt.
			Śruba M8	4 szt.
			Kostka WN	2 szt.
		za pomocą śruby ustalającej na kostce WN		
			Śruba ustalająca	4 szt.
			Kostka WN	2 szt.
Sposób montażu na profilach z przegrodą termiczną.		za pomocą „Szybkośruby”		
			Szybkośruba	4 szt.
		za pomocą „TKO” i śruby specjalnej		
			Tulejka kołka osadczego	4 szt.
			Śruba TKO	4 szt.

WALA sp. z o. o.
43-365 Wilkowice
ul. Parkowa 16
Tel. 33 827 23 90

Osadzenie zawiasu na profilach za pomocą:

Sposób montażu na profilach bez przegrody termicznej.

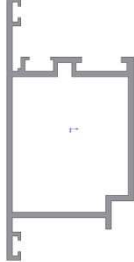

Tulejek ustalających:

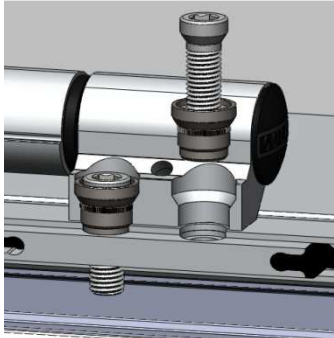

Otwór w profilu wiercić $\phi 11$ mm.

Śruby ustalającej:

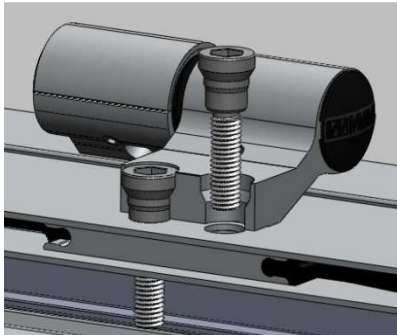
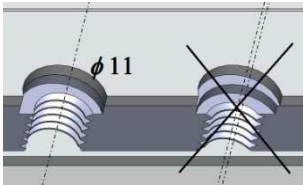

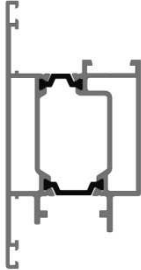

Otwór w profilu wiercić $\phi 11$ mm. Podczas dokręcania śrub należy zwrócić uwagę na osiowość otworów: kostka - profil

Sposób montażu na profilach z przegrodą termiczną.

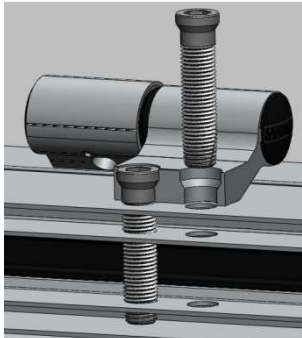

Szybkośruby:



Otwór w profilu wiercić $\phi 11$ mm przez 3 ścianki kształtownika.

Tulejki kołka osadczego:

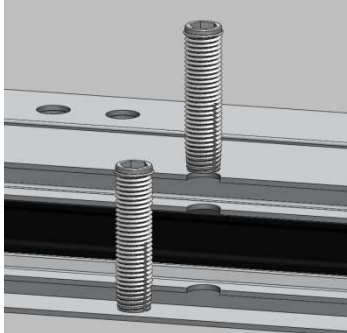
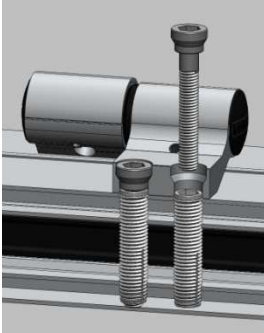



Otwór w profilu wiercić $\phi 11$ mm przez 3 ścianki kształtownika. Wkręcamy TKO, następnie przykręcamy skrzydełko.

WALA sp. z o. o.
43-365 Wilkowice
ul. Parkowa 16
Tel. 33 827 23 90

Regulacja zawiasu:

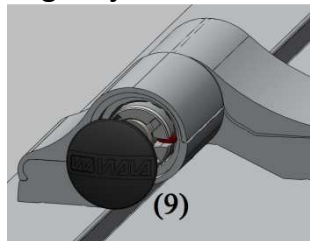
Regulacja docisku uszczelki:



Zdejmij zaślepkę (9), (np. podważając ją płaskim śrubokrętem).

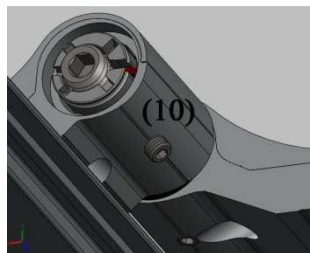

Przy otwartych drzwiach poluzuj wkręt dociskowy M6x5 (10).

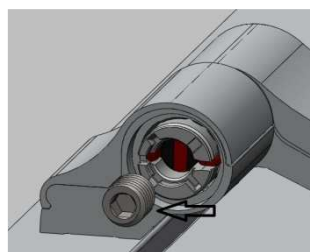

Całkowicie odkręć wkręt dociskowy M12.

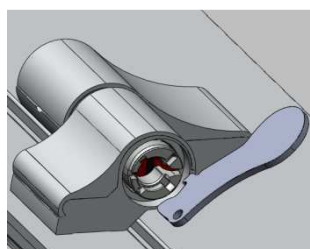

Osadź:

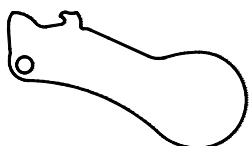

KLUCZYK „WALA

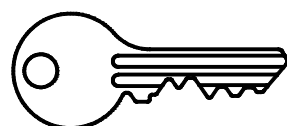

KLUCZYK
TYPU „LOB”

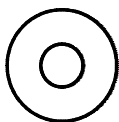

PODKŁADKA
LUB
KRAŻEK $\phi 30$



Śrubokręt płaski
szerokość 15 mm

Dostępna jest następująca regulacja docisku uszczelki:

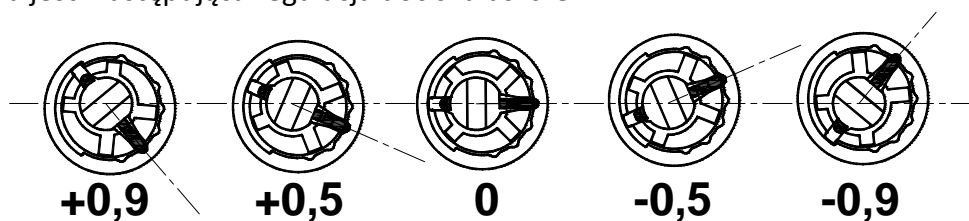

Po wykonaniu regulacji należy:

WALA sp. z o. o.
43-365 Wilkowice
ul. Parkowa 16
Tel. 33 827 23 90

- wkręcić wkręt dociskowy M12 [do lekkiego oporu],
- wkręcić i dokręcić wkręt dociskowy M6x5  (10)
- założyć zaślepkę (9)

Regulacja w PIONIE:

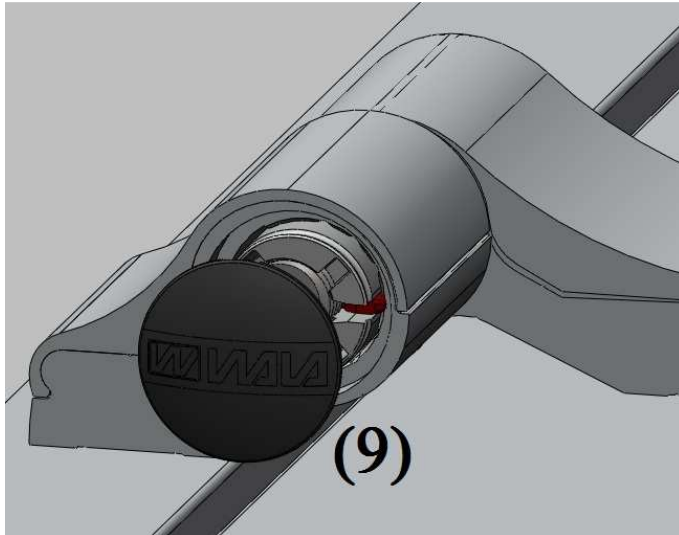

Zdejmij zaślepkę (9), (np. podważając ją płaskim śrubokrętem).

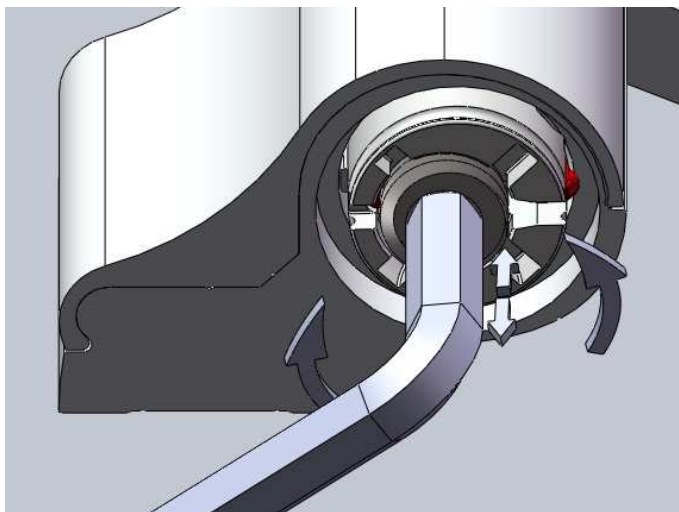

Dokręcając wkręt dociskowy M12 następuje płynna regulacja w pionie (+ 4mm).

Po dokonaniu regulacji należy:

- wkręcić i dokręcić wkręt dociskowy M6x5  (10)
- założyć zaślepkę (9)

WALA sp. z o. o.
43-365 Wilkowice
ul. Parkowa 16
Tel. 33 827 23 90

Regulacja szerokości szczeliny skrzydło-ościeżnica

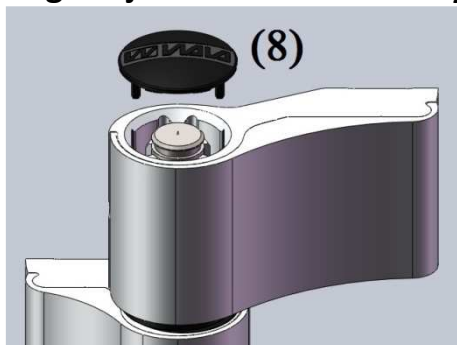

Zdejmij zaślepkę (8), (np. podważając ją płaskim śrubokrętem).

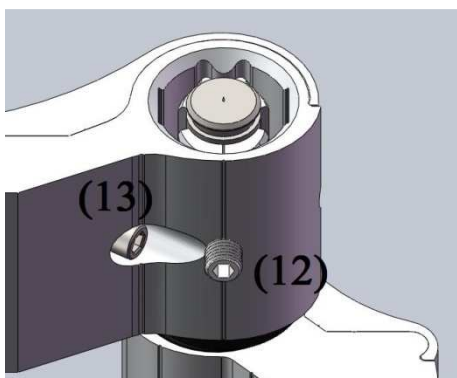

Przy otwartych drzwiach poluzuj śrubę M4 (13) blokując maskownicę oraz popuść wkręt dociskowy M6x5 (12).

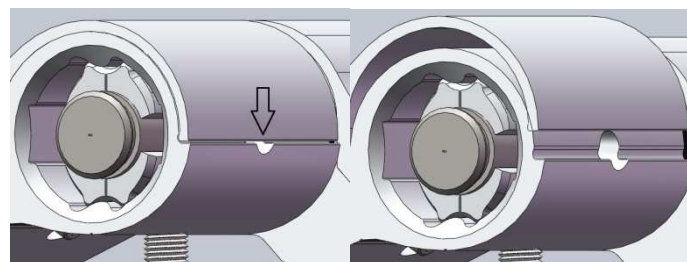

Wykorzystując otwór technologiczny podnieś maskownicę płaskim śrubokrętem aby uzyskać dostęp do regulacji.

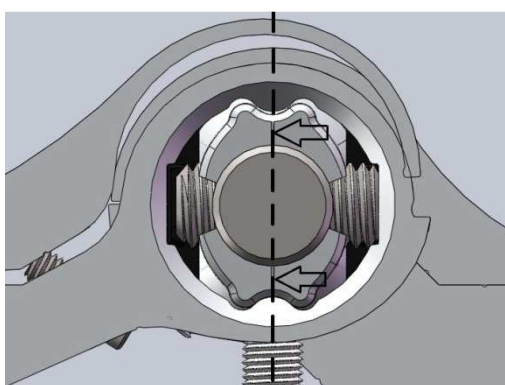

Zawias znajduje się w położeniu „0”, gdy znaczniki znajdują się w linii prostej (pokrywają się z hipotetyczną osią).

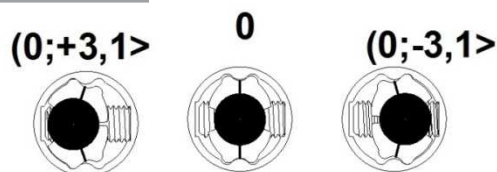

Zakres regulacji

Po dokonaniu regulacji należy:

- dokręcić wkręt dociskowy M6x5 (12),

WALA sp. z o. o.
43-365 Wilkowice
ul. Parkowa 16
Tel. 33 827 23 90

- założyć maskownice
- dokręć śrubę M4 (13)
- założyć zaślepkę (8)